



PREISLISTE 2010







DIE AUFGEFÜHRTEN PREISE SIND EXKLUSIVE 7,6% MWST.
PREISÄNDERUNGEN VORBEHALTEN

HELATEC GMBH, BISCHMATTSTR. 11A, 2544 BETTLACH
TEL. +41 32 645 03 44, FAX +41 32 645 38 88

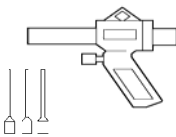
info@helatec.com
www.helatec.com

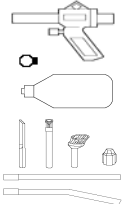
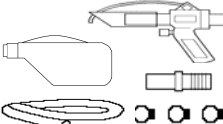
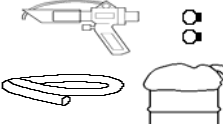
PREISLISTE

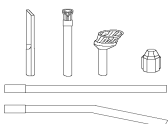
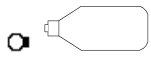
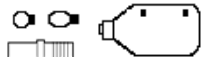
(CHF)

ARTIKEL NR.	BESCHREIBUNG	STK.
<u>BV 11 SERIE</u>		
	BV11 11 mm NYLON VAKUUM- BLASPISTOLE (geliefert mit drei Saugaufsätze 4, 8 und 12 mm)	SFr. 79.00
	BV11 D/H 11 mm NYLON VAKUUM- BLASPISTOLE FÜR SACKLÖCHER	SFr. 97.00
	BV 11 KA TEXTIL & ELECTRONIC VACUUM REINIGUNGS KIT - SET A (inklusive BV 11 Pistole, Auffangsack, 1 Bride & Kit A Mini Bürstensatz Rund- & Ovalbürste, Falzsaugaufsatz & Verlängerungsrohre, eine Düsenkappe)	SFr. 156.00
	BV 11 DHK 11 mm SATZ FÜR SACKLÖCHER TROCKENANW. (inkl. BV 11 D/H Pistole, Auffangsack, 1 Meter 25 mm Förderschlauch, Verbindungsstück Schlauch/Sack, 3 Briden)	SFr. 144.00
	BV 11 DHK/N 11 mm SATZ FÜR SACKLÖCHER NASSANWENDUNG (20, 60 oder 205) (inkl. BV 11 D/H Pistole, Fassabdeckung für 20/60/205 Lt. Fass, 3 Meter Förderschlauch, 2 Briden) <u>bei Bestellung bitte gewünschte Fassgrösse angeben</u>	SFr. 257.00
<u>Zubehör</u>		
	RT 1 SAUGDÜSEN - FÜR BV11 4 mm, 8 mm, 12 mm. (Satz zu 3 Stk.)	SFr. 15.00
	RT 2 MINI ADAPTER - KIT A ZU BV11 Kit KA & KB (Rund- & Ovalbürste, Falzsaugaufsatz & Verlängerungsrohre, eine Düsenkappe)	SFr. 54.00
	RD 51 AUFFANGSACK ZU BV11KA & BV11KB (inkl. 1 Bride)	SFr. 39.00
	RD 52 AUFFANGSACK ZU BV11 D/H (inkl. 25 mm Verbindungsstück & 2 Briden)	SFr. 52.00
	RH 31 25 mm FÖRDERSCHLAUCH - per Meter	SFr. 19.50
	RD 55 20 LITER BLUCAP ABDECKUNG MIT 25 MM ANSCHLUSS	SFr. 119.00
	RD 56 60 LITER BLUCAP ABDECKUNG MIT 25 MM ANSCHLUSS	SFr. 119.00
	RD 57 205 LITER BLUCAP ABDECKUNG MIT 25 MM ANSCHLUSS	SFr. 119.00





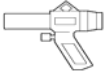
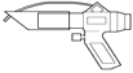
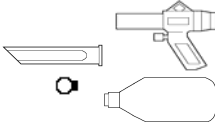
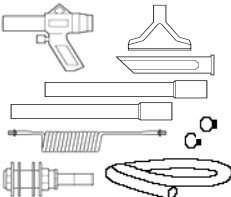
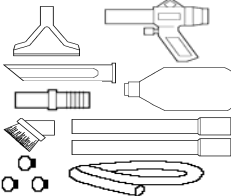
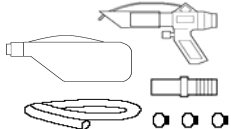
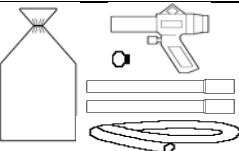
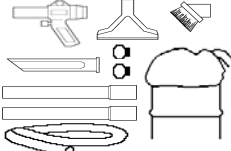
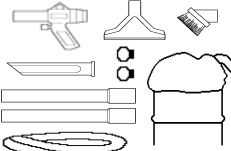
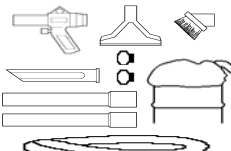

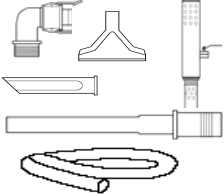
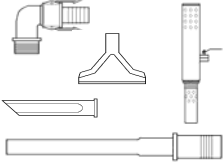

PREISLISTE

(CHF)

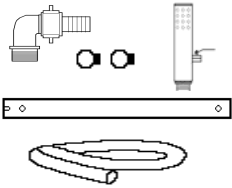

Artikel Nr.	Beschreibung	Stk.	Preis
<u>BV 22 SERIE</u>			
	BV 22	22 mm NYLON VAKUUM- BLASPISTOLE	SFr. 79.00
	BV 22 D/H	22 mm NYLON VAKUUM- BLASPISTOLE	SFr. 97.00
<u>SPEZIAL - SÄTZE</u>			
	BV 22 BVK	BASIC VACUUM KIT (inkl. BV 22 Pistole, Auffangsack, Falzdüse & Bride)	SFr. 115.00
	BV 22 CCK	FAHRERHAUS-REINIGUNGS-INSTALLATIONSSATZ LKW (inkl. BV 22 Pistole, Falzdüse, Breitdüse, 2 Verlängerungsrohre, Fahrerhaus-Flansch, Luftschlauch 3 Meter Förderschlauch & 2 Briden)	SFr. 468.00
	BV 22 DAK	DELUXE AUTO KIT (inkl. BV 22 Pistole, Falzdüse, Breitdüse, 2 Verlängerungsrohre, Rundbürste, Verbindungsstück, 1 Meter 32 mm Förderschlauch, 3 Briden)	SFr. 285.00
	BV 22 DHK	22 mm SATZ FÜR SACKLÖCHER TROCKENANWENDUNG (inkl. BV 11 D/H Pistole, Auffangsack, 1/2 Meter 25mm Förderschlauch, Verbindungsstück Schlauch/Sack, 3 Briden)	SFr. 144.00
	BV 22 GGK	22 mm Satz ZUM ABFÜLLEN VON WEIZEN (Landwirtschaft) (inkl. BV 11 D/H Pistole, Auffangsack, 2 Verlängerungsrohre, 3 Meter Förderschlauch, 1 Bride)	SFr. 185.00
<u>BLUCAP AUFFANG-SYSTEM</u>			
	BCK 20	20 LITER BLUCAP SET (inkl. 20 Liter Blucap Abdeckung, 3 Meter Förderschlauch, BV 22 Pistole, 2 Verlängerungen, Breitdüsen, Falzdüse, Rundbürste & 2 Briden ohne Fass)	SFr. 293.00
	BCK 60	60 LITER BLUCAP SET (inkl. 60 Liter Blucap Abdeckung, 3 Meter Förderschlauch, BV 22 Pistole, 2 Verlängerungen, Breitdüsen, Falzdüse, Rundbürste & 2 Briden ohne Fass)	SFr. 293.00
	BCK 205	205 LITER BLUCAP SET (inkl. 205 Liter Blucap Abdeckung, 3 Meter Förderschlauch, BV 22 Pistole, 2 Verlängerungen, Breitdüsen, Falzdüse, Rundbürste & 2 Briden ohne Fass)	SFr. 293.00

PREISLISTE



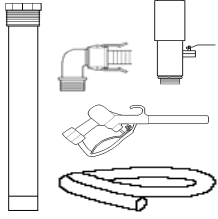
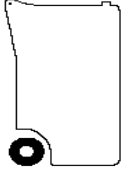

(CHF)

ARTIKEL NR.	BEZEICHNUNG	STK.	PREIS
<u>DRAGIN PUMPS</u> <u>ZUM ABSAUGEN VON KÜHLMITTEL & HYDRAULIKÖLE</u>			
	DA 200	DRAGIN PUMP ALUMINIUM	SFr. 420.00
	DPK 200	DRAGIN PUMP ALUMINIUM KIT (inkl. DA 200 Aluminium Pumpe, On/Off Ventil, Chrom-Sicherheits-Schwimmventil, Fassanschluss mit 40 mm Schlauchanschluss, Breitdüse, Falzdüse, Saugrohr 2 Meter Förderschlauch) <i>(sehr leise)</i>	SFr. 699.00
	DPK 200 B	DRAGIN PUMP ALUMINIUM KIT - BASIC (inkl. DA 200 Aluminium Pumpe, On/Off Ventil, Chrom-Sicherheits-Schwimmventil, Fassanschluss mit 40mm Schlauchanschluss, Breitdüse, Falzdüse, Saugrohr) (ohne Förderschlauch!) <i>(sehr leise)</i>	SFr. 657.00
	DA 200 SS	DRAGIN PUMP CHROMSTAHL <i>(ANTI-STATIC)</i>	SFr. 1'499.00
	SSK 200	DRAGIN PUMP CHROMSTAHL On/Off Ventil, Chrom-Sicherheits-Schwimmventil, Antistatic Fassanschluss mit 40 mm Schlauchanschluss, Verlängerungsrohr, 2 Meter Antistatic-Schlauch <i>(ANTI-STATIC)</i>	SFr. 2'339.00
<u>Zubehör</u>			
	RT 11	32 mm Saugrohr mit 40 mm Schlauchanschluss für DPK200	SFr. 66.00
	RT 12	50 mm x 40 mm Fassanschluss (Polypropylene) zu DPK200 & SV125	SFr. 89.00
	RT 3	BREITDÜSE ZU BCK20, BCK60, BCK205, DPK200 & PLA29	SFr. 28.30
	RT 5	FALZDÜSE ZU BV22BVK, BV22CCK, BV22DAK, BCK20, BCK60, BCK205, DPK200 & PLA29	SFr. 26.35
	RH 35	40 mm FÖRDERSCHLAUCH - per Meter zu DPK200, SV120 & PLA 60	SFr. 26.70
	RH 36	40 mm ANTISTATIC Förderschlauch - per Meter zu DPK200, SV120 & PLA 60	SFr. 69.00

PREISLISTE
 (CHF)

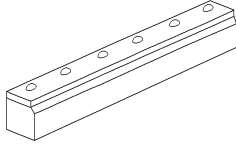



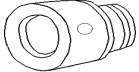
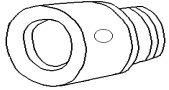

ARTIKEL NR.	BESCHREIBUNG	STK. PREIS
<u>MOBI PUMPE</u> <u>ZUM ENTLEREN EINES FASSES 60 ODER 205 LITER</u> <u>VON ÖLEN, KÜHLMITTEL, KRAFTSTOFF (DIESEL) & CHEMIKALIEN</u>		
	<p>MPK 100</p> <p>MOBI PUMPE SATZ (inkl. Pumpteil antistatisch, On/Off Dosierventil, Handdosier-Pistole, Teleskop-Steigrohr für 60 Lt. / 200 Lt Fass, Fassanschluss, 2 Meter Antistatik-Schlauch) Schlauch komplett mit Riegel-Anschlüssen</p>	SFr. 1'639.00
	<p>MP EZI</p> <p>GELBER 120 LT. TANK (aus Polypropylene (zur Verwendung mit Mobi Pumpe</p>	SFr. 2'970.00
	<p>MA 100</p> <p>MOBI PUMPE On/Off Dosierventil</p>	SFr. 389.00

PREISLISTE
(CHF)

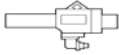

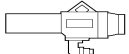

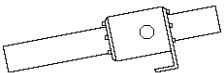
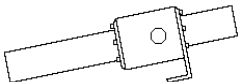

	ARTIKEL NR.	BEZEICHNUNG	STK. PREIS
<u>AIR CURTAINS</u>			
	BAC 6	6" (150 mm) LUFTLEISTEN ALUMINIUM (LUFTVORHANG)	AUF ANFRAGE
	BAC 12	12" (300 mm) LUFTLEISTEN ALUMINIUM (LUFTVORHANG)	AUF ANFRAGE
	BAC 18	18" (450 mm) LUFTLEISTEN ALUMINIUM (LUFTVORHANG)	AUF ANFRAGE
	BAC 24	24" (600 mm) LUFTLEISTEN ALUMINIUM (LUFTVORHANG)	AUF ANFRAGE
<u>LUFTDÜSEN</u>			
	AT 12	12 mm LUFTDÜSE ALUMINIUM	SFr. 384.00
	AT 25	25 mm LUFTDÜSE ALUMINIUM	AUF ANFRAGE
	AT 40	40 mm LUFTDÜSE ALUMINIUM	SFr. 1'080.00
	AT 50	50 mm LUFTDÜSE ALUMINIUM	SFr. 1'217.00
	AT 75	75 mm LUFTDÜSE ALUMINIUM	SFr. 1'630.00
KLEINSTDÜSEN 6 - 20 MM AUF ANFRAGE			

PREISLISTE

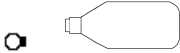
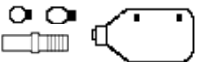
(CHF)

ARTIKEL NR.	BESCHREIBUNG	STK.	PREIS
<u>LUFTPUMPEN</u>			
	AP 11	11 mm NYLON LUFTPUMPE	SFr. 79.00
	AP 11 A	11 mm ALUMINIUM LUFTPUMPE	AUF ANFRAGE
	AP 11 S/S	11 mm STAINLESS STEEL LUFTPUMPE	AUF ANFRAGE
Spezifizieren Sie bitte Standard oder Hochleistung			
	AP 22	22 mm NYLON LUFTPUMPE	SFr. 79.00
	AP 22 A	22 mm ALUMINIUM LUFTPUMPE	AUF ANFRAGE
	AP 22 S/S	22 mm STAINLESS STEEL LUFTPUMPE	AUF ANFRAGE
Spezifizieren Sie bitte Standard oder Hochleistung			
	AP 38 A	38 mm ALUMINIUM LUFTPUMPE	SFr. 1'833.00
	AP 38 S/S	38 mm STAINLESS STEEL LUFTPUMPE	SFr. 2'329.00
	AP 50 A	50 mm ALUMINIUM LUFTPUMPE	SFr. 1'989.00
	AP 50 S/S	50 mm STAINLESS STEEL LUFTPUMPE	SFr. 3'039.00
Spezifizieren Sie bitte Venturi Nr. 1, 2, 3, 4 oder 5			
	AP 75 A	75 mm ALUMINIUM LUFTPUMPE	SFr. 3'231.00
	AP 75 S/S	75 mm STAINLESS STEEL LUFTPUMPE	AUF ANFRAGE
Spezifizieren Sie bitte Venturi Nr. 1, 2, 3, 4, 5, 6, oder 7			
	AP 100 A	100 mm ALUMINIUM LUFTPUMPE	AUF ANFRAGE
	AP 100 S/S	100 mm STAINLESS STEEL LUFTPUMPE	AUF ANFRAGE
Spezifizieren Sie bitte Venturi Nr. 1, 2, 3, 4, 5, 6, 7 oder 8			

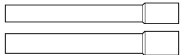
Zubehör

	RD 53	AUFFANGSACK ZU BV 22 BVK (inkl. 1 Bride)	SFr. 39.00
	RD 54	AUFFANGSACK ZU BV22DHK (inkl. Verbindungsstück & 2 Briden)	SFr. 52.00
	RD 55	20 LITER BLUCAP ABDECKUNG MIT 32 MM ANSCHLUSS	SFr. 119.00
	RD 56	60 LITER BLUCAP ABDECKUNG MIT 32 MM ANSCHLUSS	SFr. 119.00
	RD 57	205 LITER BLUCAP ABDECKUNG MIT 32 MM ANSCHLUSS	SFr. 119.00
	RH 32	32 mm FÖRDERSCHLAUCH - PER METER ZU BV22CCK, BV22DAK, BV22DHK, BV22GGK, BCK20, BCK60, BCK205 & SV20	SFr. 19.50
	RT 3	BREITDÜSE ZU BCK20, BCK60, BCK205, DPK200 & PLA29	SFr. 28.30
	RT 4	2 VERLÄNGERUNGSRÖHRE ZU BV22CCK, BV22DAK, BCKGGK, BCK20, BCK60, BCK205 & SV20	SFr. 55.95
	RT 5	FALZDÜSE ZU BV22BVK, BV22CCK, BV22DAK, BCK20, BCK60, BCK205, DPK200 & PLA29	SFr. 26.35
	RT 6	RUNDBÜRSTE ZU BV22DAK, BCK20, BCK60, BCK205 & PLA29	SFr. 35.30